

FUTURE開閉コード交換方法(片開き)

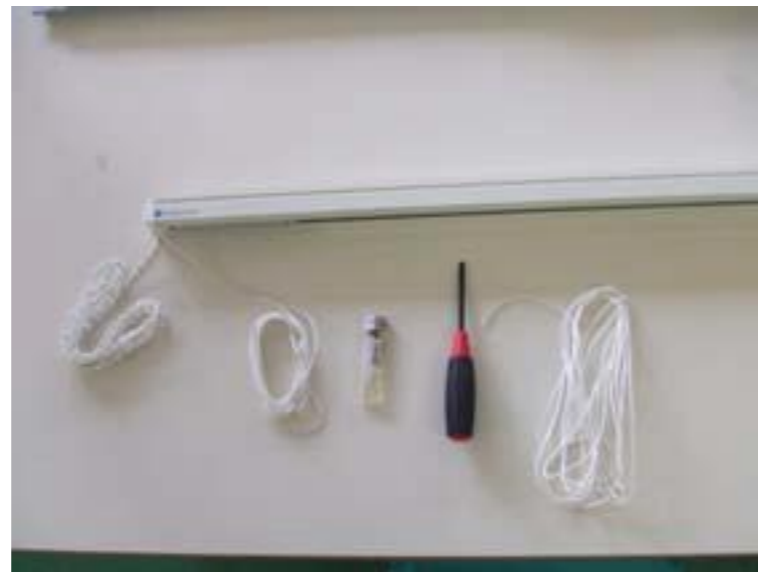

☆準備するもの☆

- ・交換用コード
- ・ライター
- ・プラスドライバー
- ・ピンセット

先頭ランナーのビスを抜く

P.2

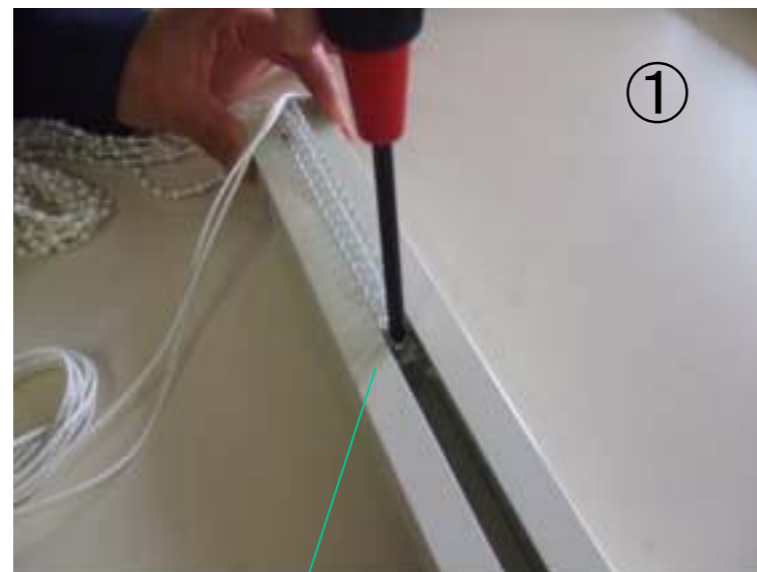

先頭ランナーのビスを外す



先頭ランナーの留め金具を取り、コードを出す

P.3



コードを固定している留め金具を外す

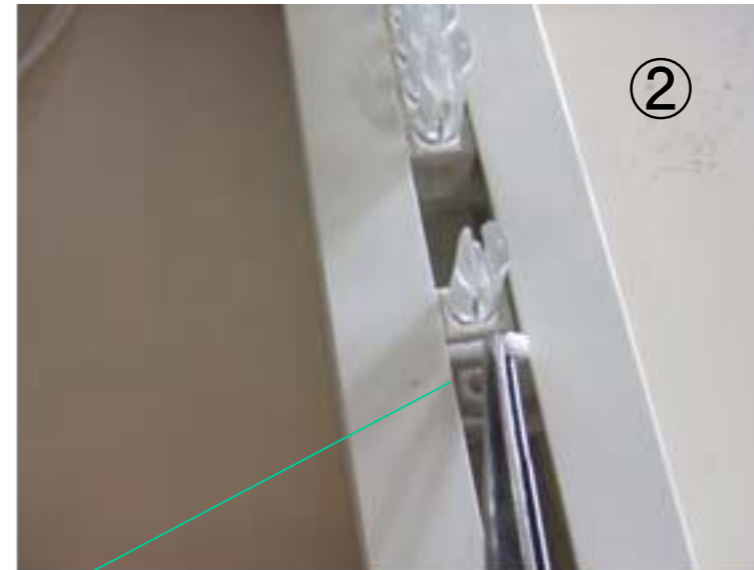

コードの端をつかみ、引っ張り出す。
(操作側のコードを引っ張る。右操作なら右側、左操作なら左側)



コードの端を火であぶり、交換用のコードと接合する



コードの端を火であぶり、少し溶かす。



少し溶けた所に交換用コードの端をつけ、溶着する。

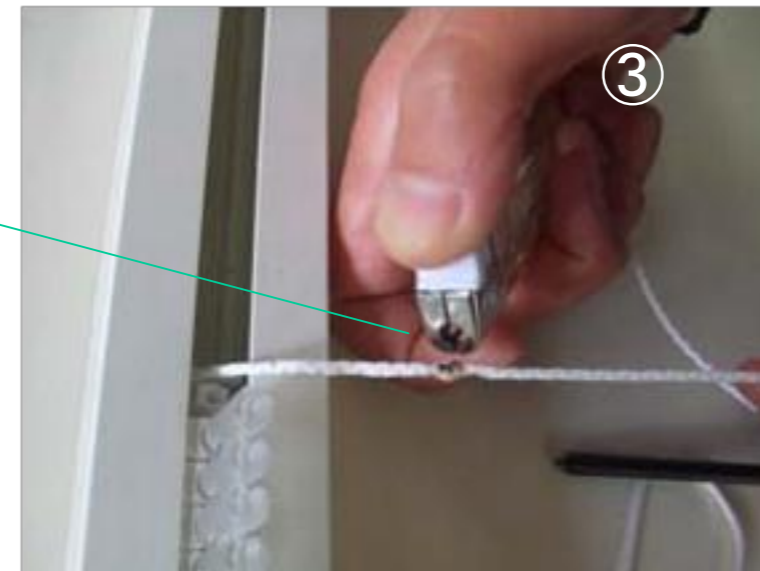

溶着箇所を火であぶり、しっかりとくっつける。

★ポイント★

接着箇所はできるだけ小さく仕上げ、接着点がコードより太くならないようにする。

コードを引っ張って行き、新しいコードと入れ替える

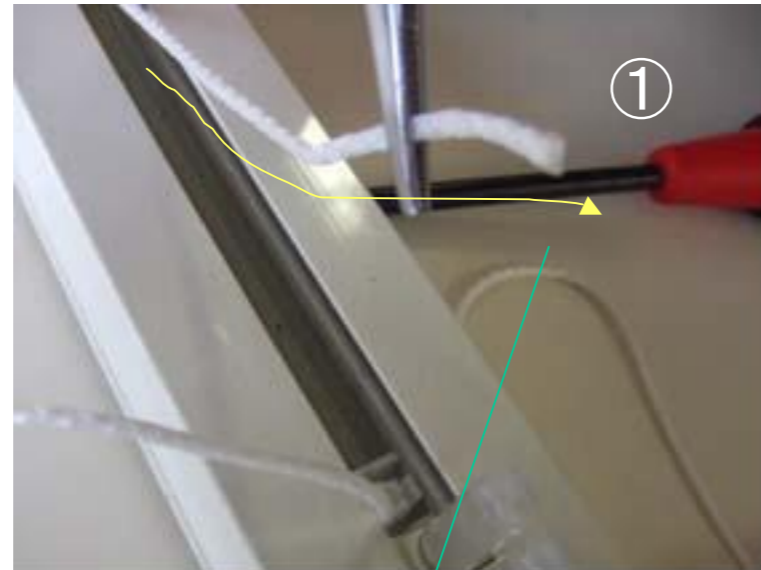

コードをゆっくり引っ張って行く



入れ替え完了

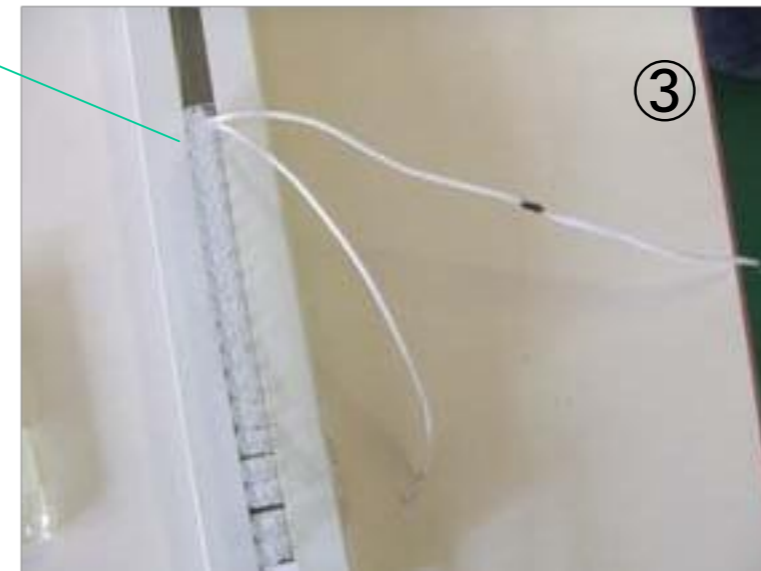

★ポイント★

コードを引っ張って行く上で、要所要所で引っ掛かりやすい部分があります。
無理に引っ張ると、接着箇所がすぐに外れてしまうので、ゆっくり慎重に引いて下さい。

コードを切り、端を処理する

P.6



コードの接着点を切る。

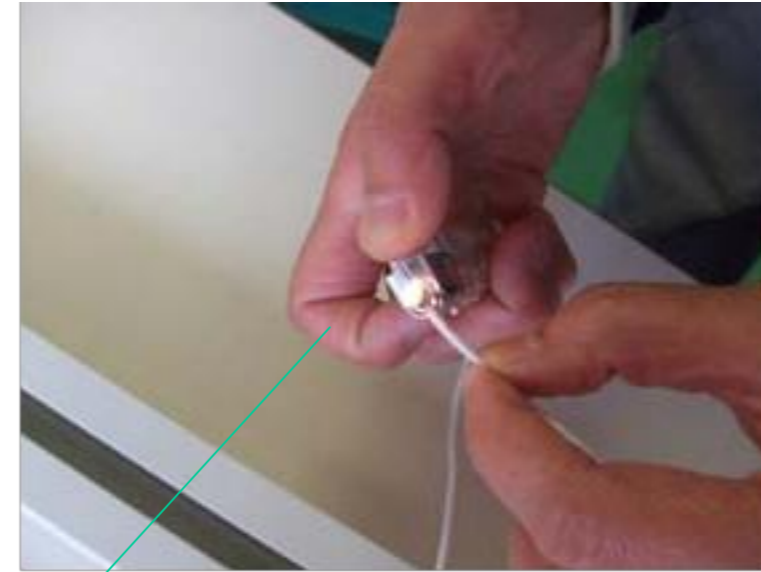

コードの端を火であぶり、溶かす。

頭をつぶして、出っ張りを作る。

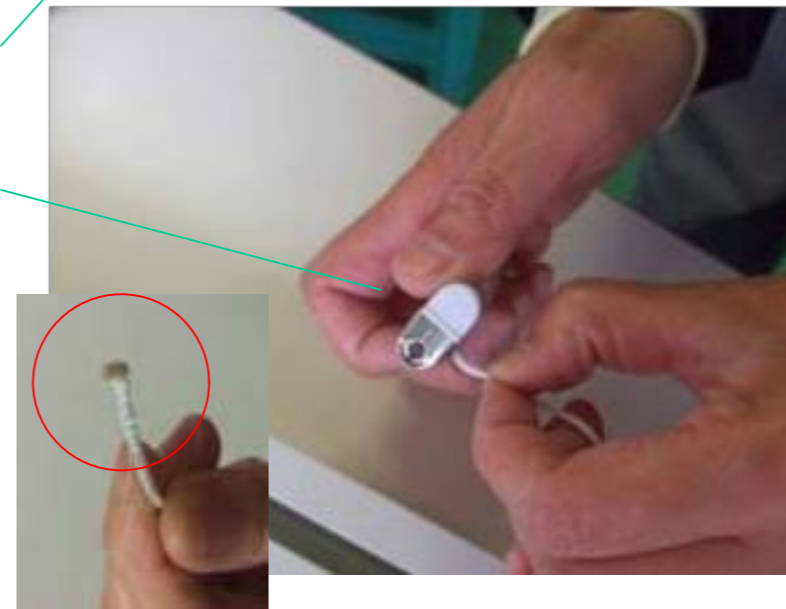

★ポイント★
コードの頭をコードより太くして下さい。

コードを先頭ランナーにセットする

※わかりやすいようにレールから出した写真です。

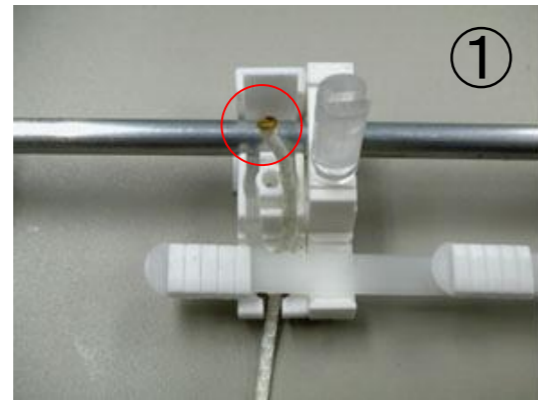

①

コード頭の出っ張りを引っ掛ける
ようにしてコードをセットする。

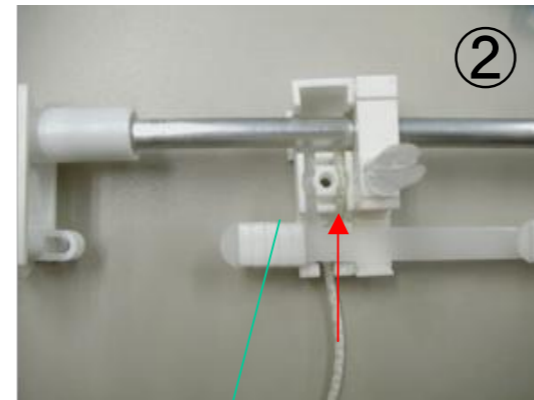

②

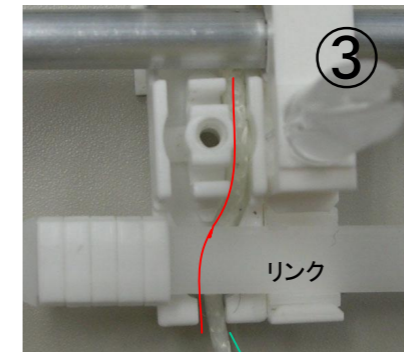

③

リンク

コードはリンクの下の
溝へ

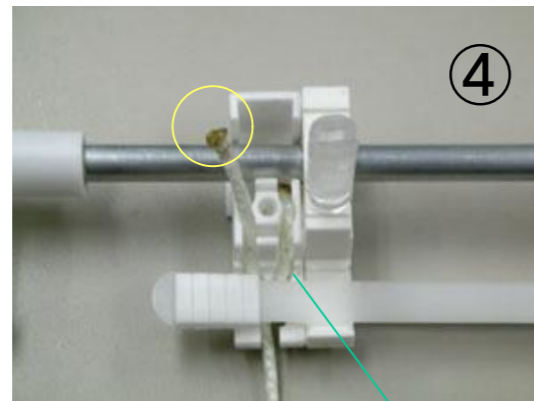

④

もう1本も同様にセットする。

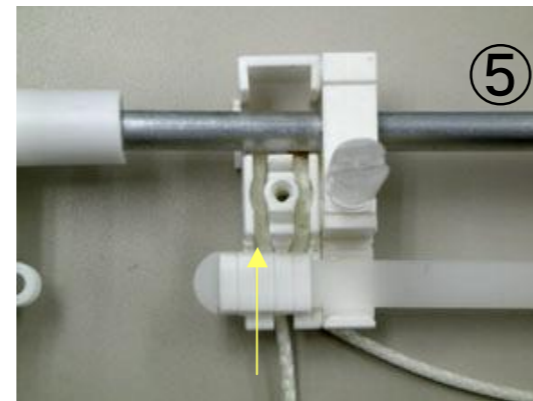

⑤

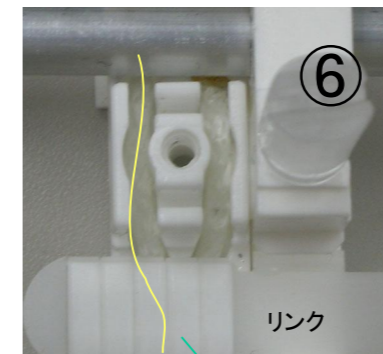

⑥

リンク

コードはリンクの下の
溝へ

留め金具を元に戻す

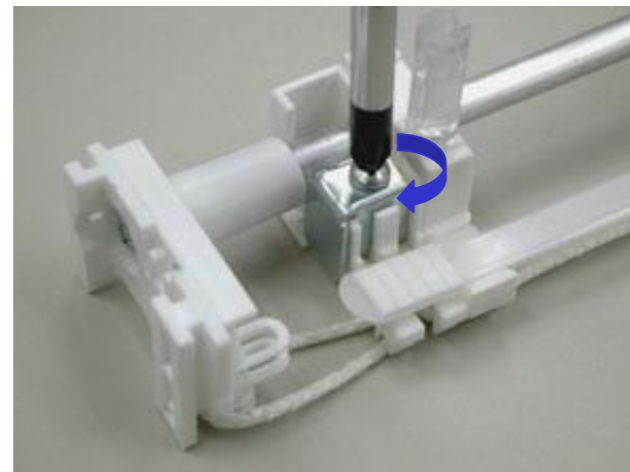
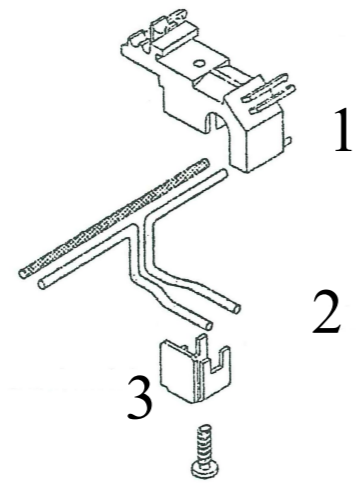

回転操作チェーンを交換する

P.8

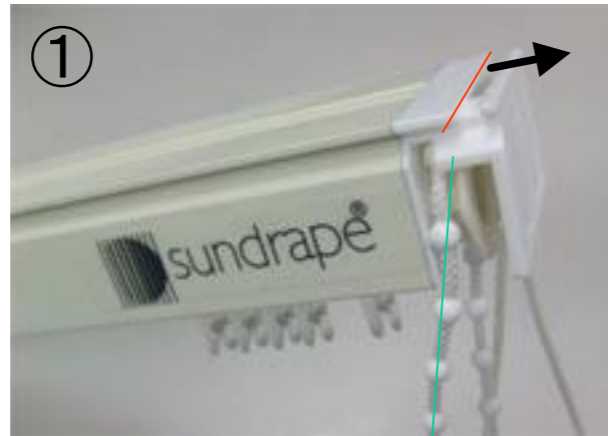

キャップを外す



チェーンを外す



新しいチェーンをはめる

元に戻す

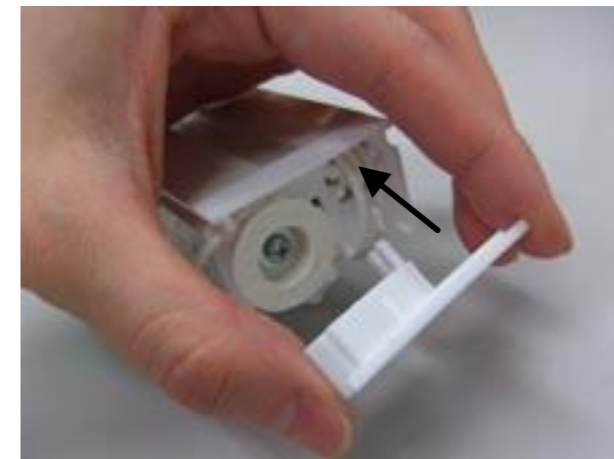
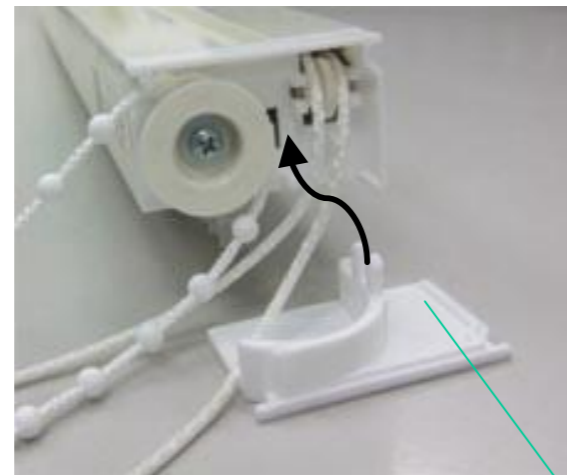

キャップを閉める

チェーンロックを止める

※一度はまってしまうと、チェーンロックは外すのが困難になります。安易にはめないよう、気をつけて下さい。



チェーンロック

操作チェーンの両端のボールを、チェーンロックの溝に入れる

※チェーンロックは上下共、形状は同じです。

凹凸を合わせ、カチっとしっかり噛み合うまで力強く止める

※この時、ペンチを使用すると留めやすいです。手で留めるには、かなり指の力が必要です。

完成

※しっかり止まっていることを確認して下さい。